

TVIP S-Box

Руководство пользователя

Для медиacentров

**v.410, v.412, v.415, v.610, v.612, v.615,
v.500 lite, v.500 dual, v.600, v.602, v.605,
v.422 и v.425**



Общее описание

Медиacentры TVIP S-Box предназначены для воспроизведения IPTV (потокowego цифрового телевидения) стандартного (SD) и высокого (HD) разрешения. Наличие USB разъема обеспечивает возможность подключения дополнительных устройств, таких как клавиатура, мышь, внешние жесткие диски и так далее. Слот для установки карт памяти MicroSD значительно увеличивает удобство и возможности Медиacentра.

Медиacentр позволяет воспроизводить видео с внешних жестких дисков, USB-флеш карт, карт памяти MicroSD, а также по сети с диска персонального компьютера (из каталогов с общим доступом).

Функция записи позволит сохранить ваши любимые передачи для последующего просмотра. Возможность вести запись передач по расписанию делают Медиacentр одним из самых функциональных. Возможность блокирования некоторых каналов от несанкционированного просмотра с помощью пароля позволит осуществлять родительский контроль. Настройка Медиacentра TVIP

Для наилучшего и безопасного использования всех возможностей Медицентра TVIP конечным потребителем изготовитель рекомендует осуществлять настройку и подключение Медицентра исключительно с помощью технических специалистов компании-продавца.

Важно

После распаковки изделия необходимо бережно с ним обращаться, не ронять, не трясти и не допускать прочие воздействия.

Изделие разработано для параллельного размещения на плоской поверхности. Не размещайте изделие на скользкой поверхности, в месте, где изделие может быть подвергнуто вибрации, есть риск падения и другие возможные риски повреждения изделия, что может повлечь за собой лишение гарантии.

Не устанавливайте изделие на поверхности, которые в процессе работы могут нагреваться, например видеопроигрыватель или усилитель, а также ничего не устанавливайте сверху на корпус. Не закрывайте изделие.

Подключение к телевизору

Для подключения Медицентра к телевизору используйте кабель HDMI для наилучшей передачи видео и аудио сигналов. Если в телевизоре нет HDMI входа, используйте для подключения кабель AV.

Для управления с пульта дистанционного управления подключите ИК-приемник. Также Вы можете воспользоваться картой памяти MicroSD и подключить внешнее устройство при помощи порта USB.

WiFi доступен не для всех моделей, подробности на сайте и в каталоге.

TVIP S-Box v.410, v.412, v.610, v.612 и v.615

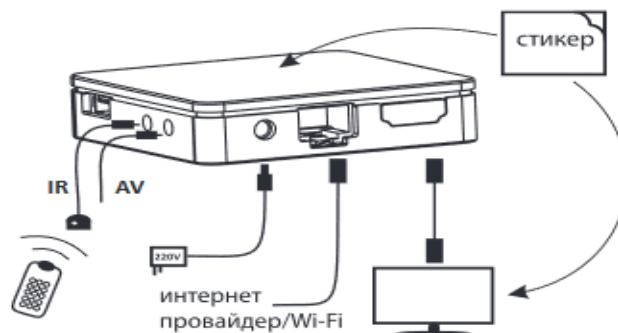

TVIP S-Box v.500 lite, v.500, v.500 dual, v.600, v.602 и v.605

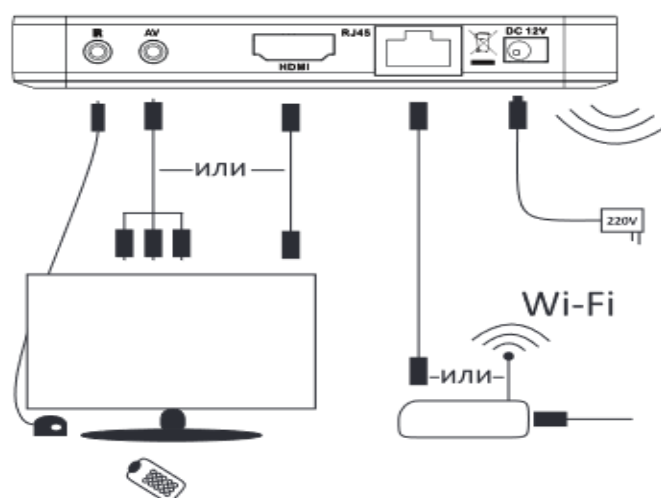

TVIP S-Box v.422 и v.425

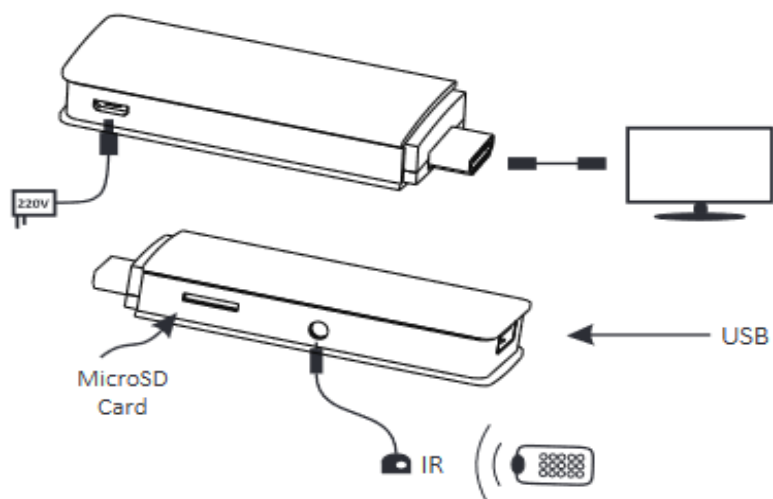

Использование пульта ДУ

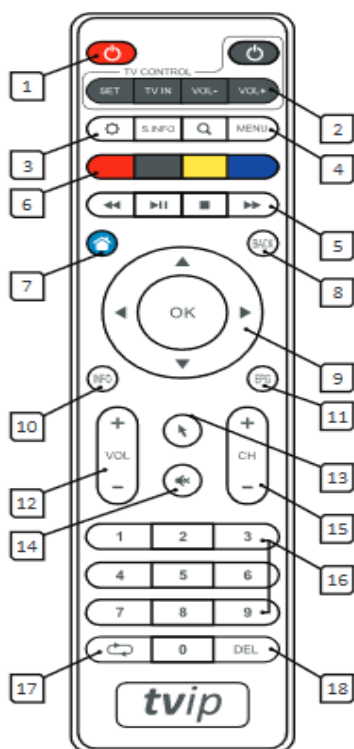

1. Включение/Выключение Медиасенра
2. Программируемое управление ТВ (обучаемая группа)
3. Настройка
4. Меню
5. Управление воспроизведением и паузой (TimeShift)
6. Блок функциональных клавиш
7. Выход в главное меню(домашний экран)
8. Возврат
9. Навигационные клавиши
10. Информация об эфире
11. Программа передач
12. Громкость
13. Управление мышью/клавиатурой
14. Режим «без звука»
15. Переключение каналов
16. Блок цифровых клавиш
17. Предыдущий канал
18. Удаление

Программирование пульта ДУ

1. Нажмите кнопку «SET» (управление программированием) на пульте ДУ Медиасенра и удерживайте 2 секунды, пока красный светодиод не станет ярким и пульт станет готов к обучению.
2. Нажмите кнопку из «обучаемой группы», которую вы хотите обучить, и красный светодиод начнет мигать.
3. Расположите излучатели двух пультов друг напротив друга на расстоянии примерно 1 см, нажмите и удерживайте 2 секунды кнопку на пульте телевизора, которой Вы хотите обучить пульт Медиасенра.
4. После трех быстрых миганий, как только красный светодиод начнет светить постоянно, программирование кнопки пульта Медиасенра завершено.
5. Повторите процесс «обучения» для всех кнопок, которые Вам необходимы.
6. Для завершения всего процесса программирования и сохранения настроек пульта Медиасенра нажмите кнопку «SET». Красный светодиод должен погаснуть. Пульт готов к использованию.

Инструкция по настройке IPTV на Samsung SmartTV

Откройте на телевизоре Smartv TV и в поиске наберите "iptv". Выберите приложение IPTVPORTAL.

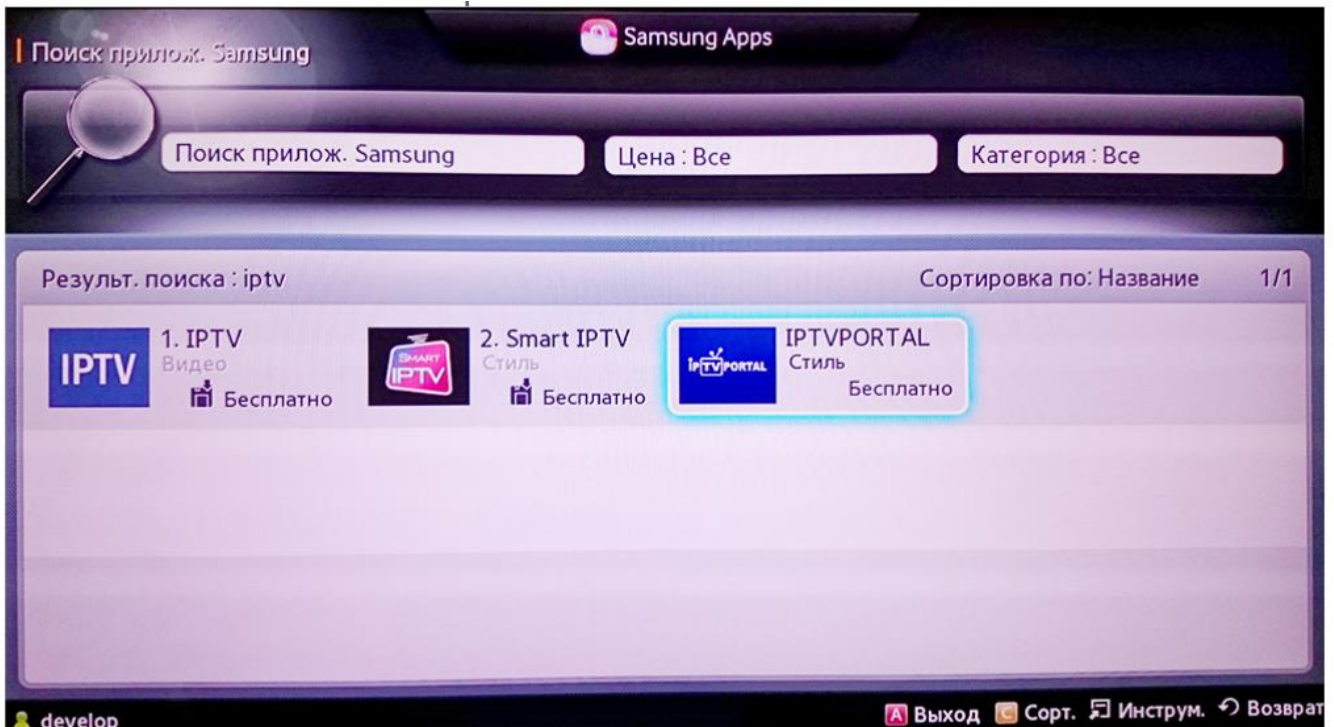

Установите приложение IPTVPORTAL на телевизор

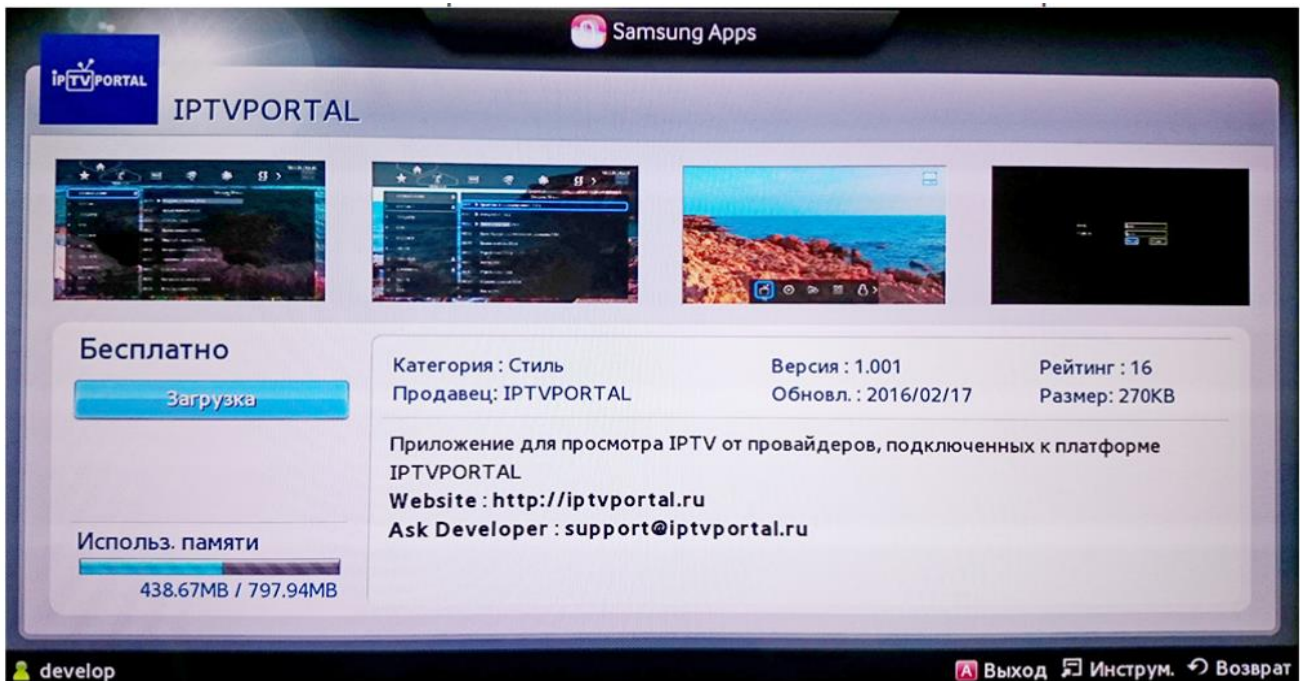

Запустите приложение, введите ваш логин и пароль

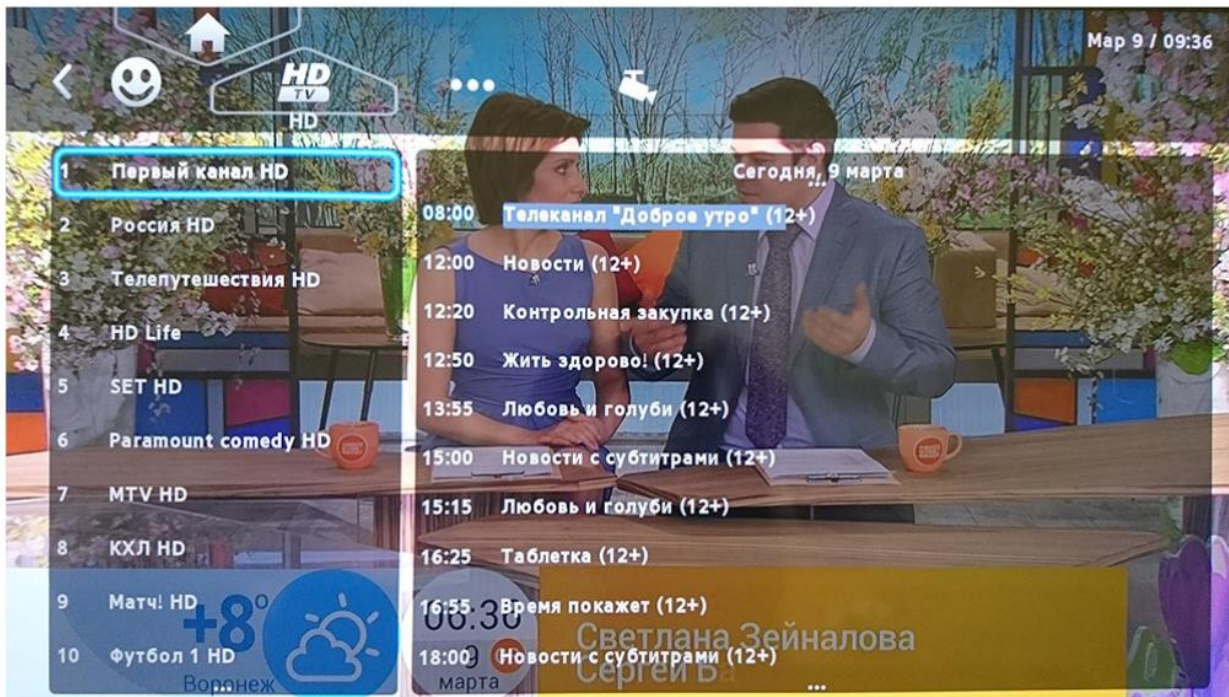

Инструкция по настройке IPTV на LG SmartTV

Для просмотра IPTV необходимо скачать и установить на телевизор приложение «IPTVPORTAL»
Нажмите на пульте управления кнопку «SMART», (в зависимости от версии телевизора пункты меню могут отличаться)

Выберите пункт «LG SMART WORLD»
Затем выберите приложение IPTVPORTAL



Установите и запустите приложение IPTVPORTAL.

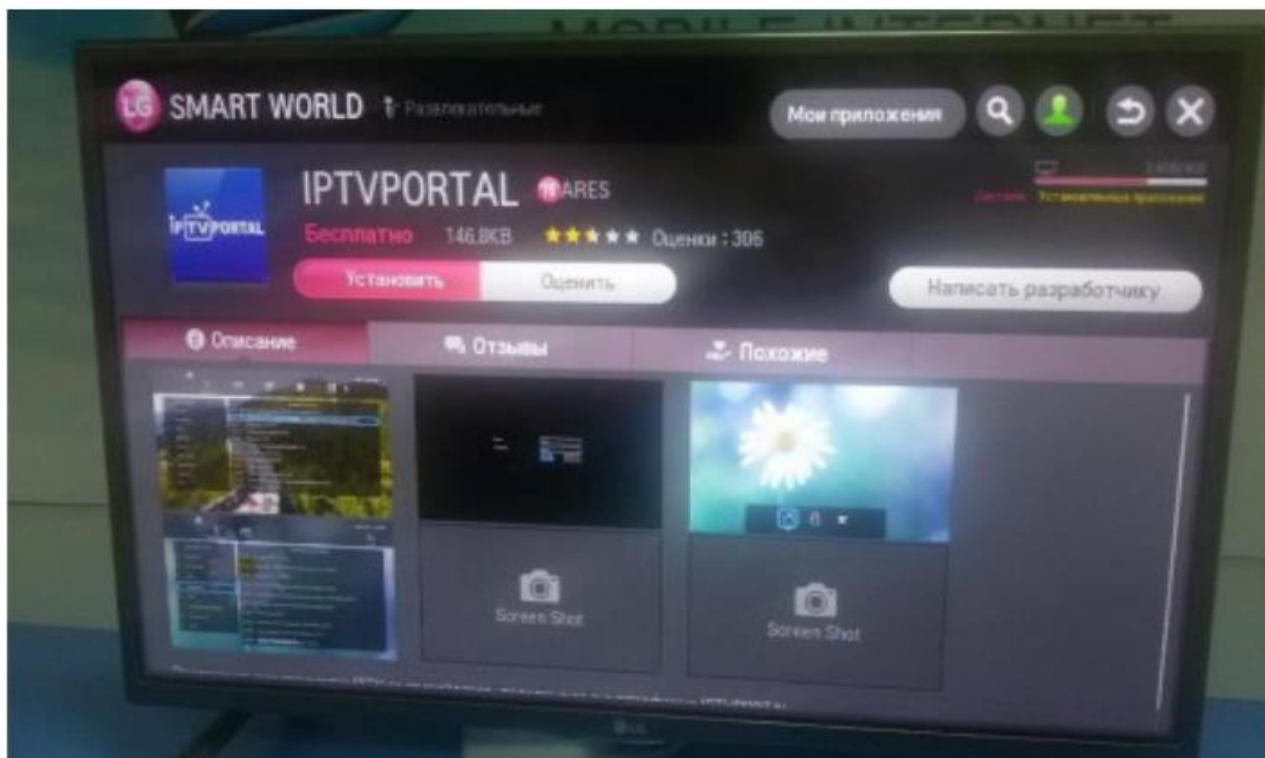

Нажмите на кнопку «ВВЕРХ» на пульте ДУ и перейдите на домашнюю страницу.
Нажимайте кнопку «Направо», пока не дойдете до иконки «Вход» (изображение ключа)

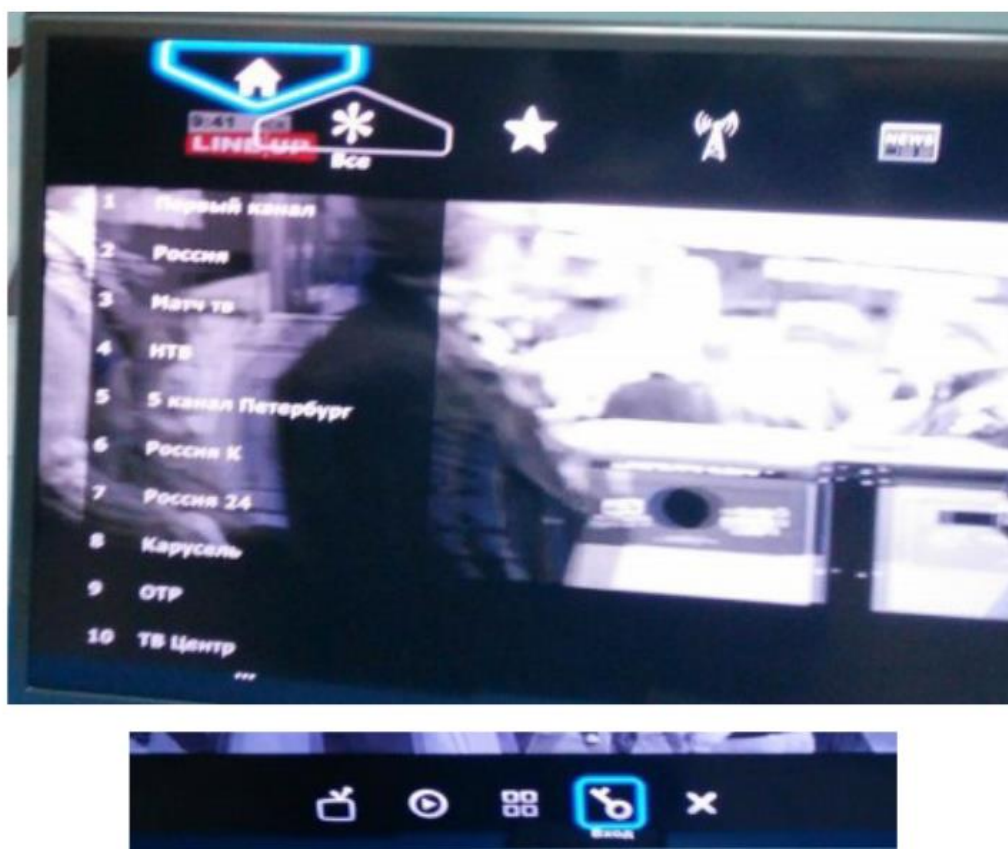

В появившемся окне вводим Логин, Пароль.

Руководство по установке IP-TV Player на ПК

Скачайте программу установки приложения

http://domnet.me/files/soft/IPTVPortal_Player.exe

Запустите инсталлятор

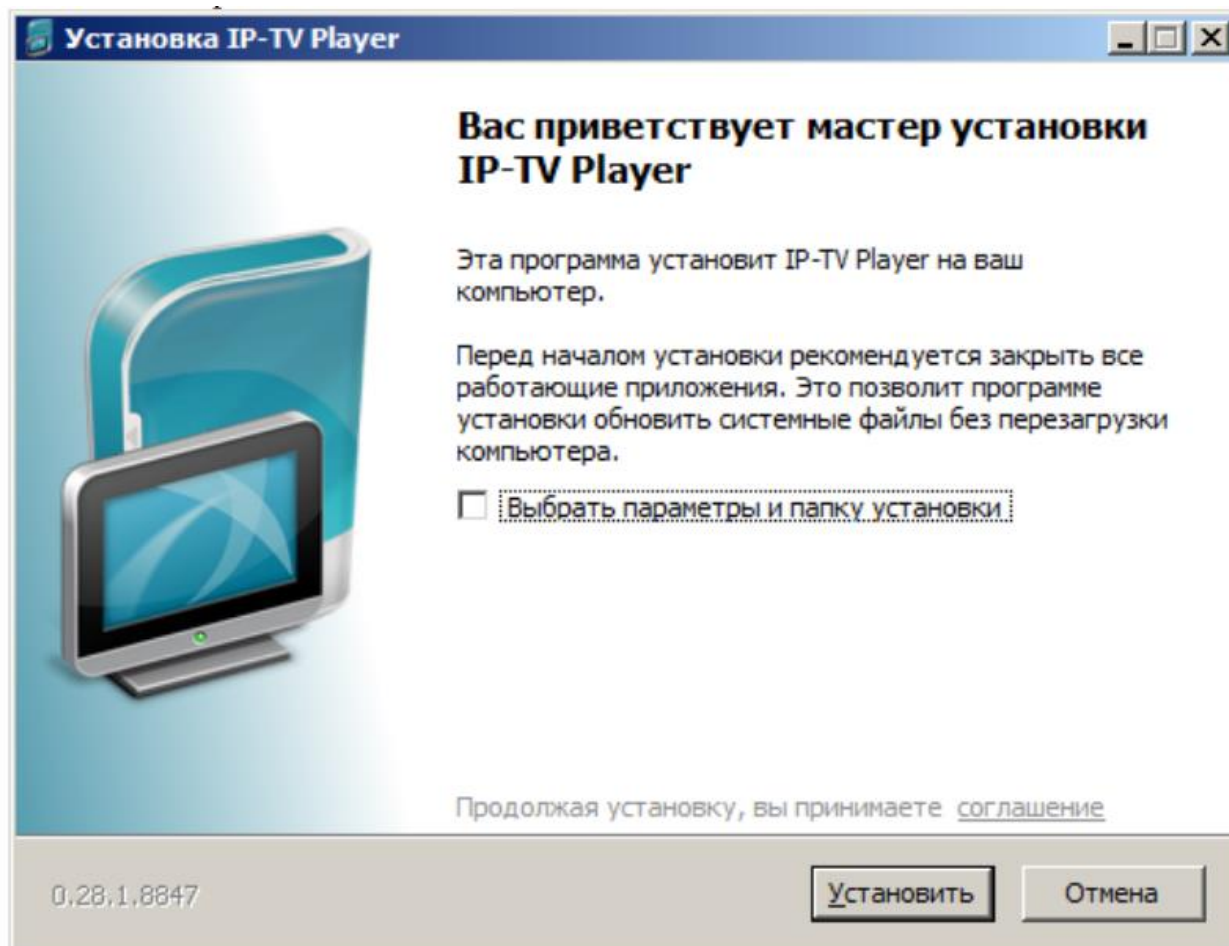

Дождитесь окончания загрузки необходимых файлов

После завершения установки нажмите «ГОТОВО» и запустите плеер

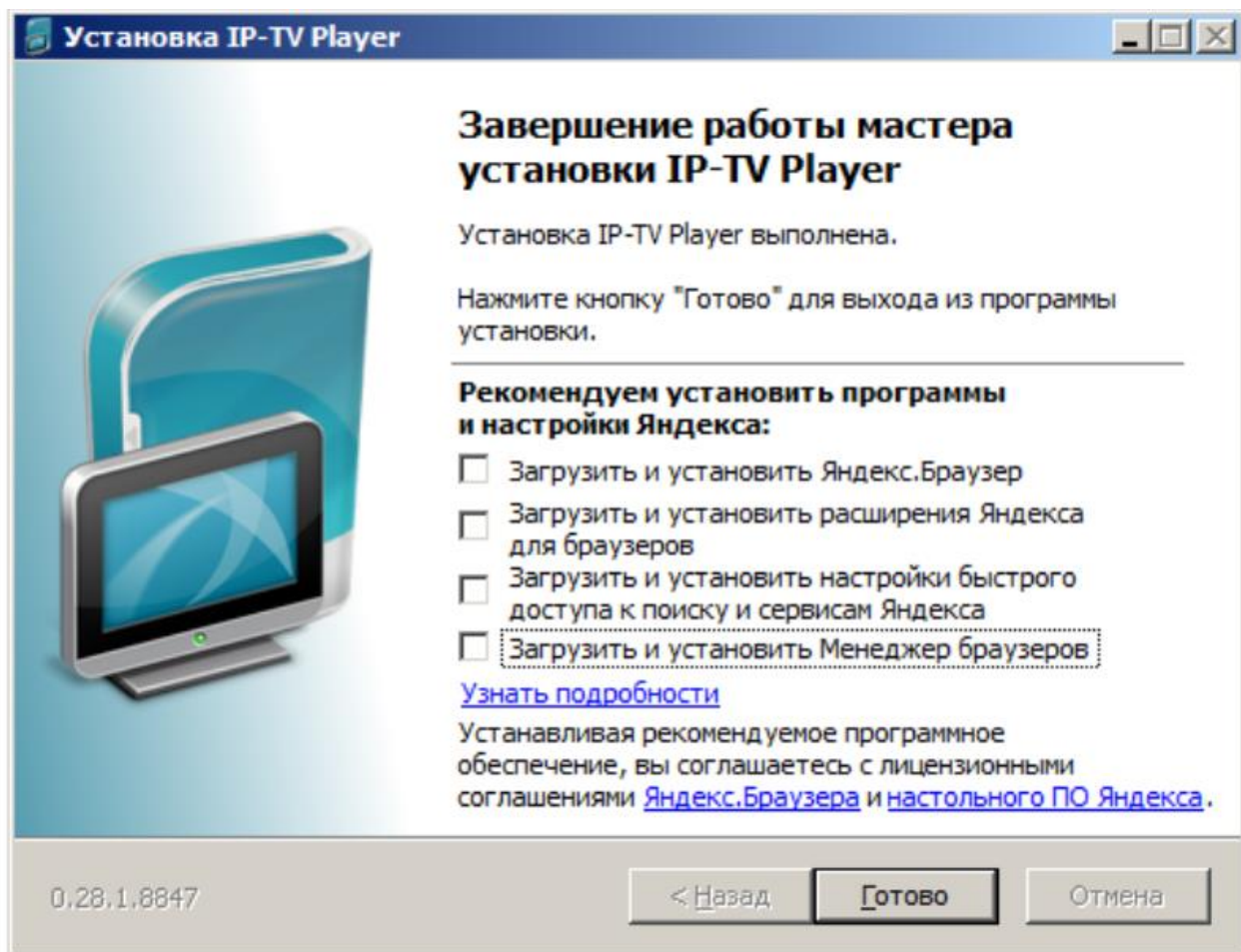

В появившемся окне введите ИМЯ и пароль:

The screenshot shows a window titled "Подключение к go.iptvportal.ru" (Connection to go.iptvportal.ru). It features a key icon in the top left corner. The status "Аутентификация не выполнена" (Authentication not performed) is displayed. Below this, there are three input fields:

- Имя: (Name) - an empty text box.
- Пароль: (Password) - an empty text box.
- Профиль: (Profile) - a dropdown menu.

Below the input fields is a checkbox labeled "Анонимный вход" (Anonymous login), which is currently unchecked. At the bottom, there are three buttons: "Дерегистрация" (Deregistration), "ОК", and "Выход" (Exit).